



Odkryj źródła światła przyszłości



Zarówka ECL 70W

www.ucdpoland.pl

UCD Poland Sp. z o.o.
ul. Polnego wiatru 4
03-289 Warszawa
Polska
TEL: +48 602-371-000

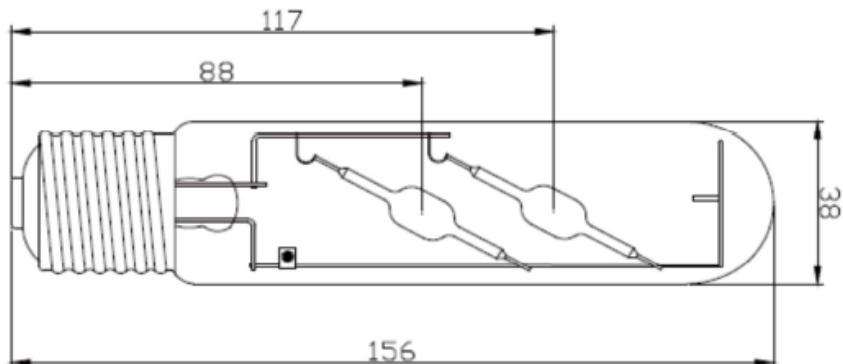

Dane techniczne

Moc	70W
Kod produktu	ECL70
Typ gwintu	E26/27
Temperatura pracy	-35°C - 60°C
Materiał	Żarówka nano-ceramiczna
Temperatura barwowa światła [K]	4,000
Strumień świetlny [lm]	6,500
Współczynnik CRI [Ra]	85
Średnia żywotność żarówki	38,000h
Wydajność świetlna	92 lm/W

Charakterystyka

- Natychmiastowy zapłon
- Wysoka wydajność
- Świetne oddawanie barw
- Wysoka żywotność
- Praca w szerokim zakresie temperatur

Obszar zastosowania

- Oświetlenie przydomowe
- Miasta
- Osiedla mieszkalne i ulice
- Parkingi
- Hale produkcyjne i przemysłowe
- Obiekty sportowe
- Szklarnie
- Place budowy
- Systemy solarne
- Hodowle roślin